



CANCELLI AUTOMATICI

® SERIE Z |

OVLÁDACÍ PANEL



ZL22

Documentazione
Tecnica

T13

rev. 0.4
11/2003

© CAME
CANCELLI
AUTOMATICI

319T13

ZÁKLADNÍ POPIS

ČESKY

Popis ovládacího panelu

Zařízení je navrženo a vyrobeno výhradně společností CAME CANCELLI AUTOMATICI S.p.A. a splňuje stávající požadavky bezpečnostních norem.

Elektrický panel k připojení 24 V (DC) převodových motorů **řady UNIPARK**. Na svorkách L1-L2 napájení 230V (AC) s frekvencí 50-60 Hz, na vstupu ochrana síťovou pojistkou 5A.

Skříňka ABS osazená transformátorem, vybavená nastavcem pro recirkulaci vzduchu a chráněna krytím IP54.

Záruka 24 měsíců, pokud nedojde k zásahu do zařízení.

Řídící prvky jsou nízkonapěťové, chráněny pojistkou 315mA. Celkový výkon 24V příslušenství s ochrannou pojistkou 3,15A nesmí přesáhnout 60W.

Řídící logika, bezpečnost a připojitelné příslušenství

Převodová skříň je vybavena následujícím:

- otevíráním a zavíráním elektrických koncových zářezek s proudovým systémem;
- regulačním prvkem přenášené úrovně výkonu motoru;
- přednastavená konfigurace k připojení přijímače rádiových vln dálkového ovládání;
- možností obsluhy až 4 motorů (instalace většího počtu motorů je podmíněna montáží řídicí desky LM22 pro každý motor).



Hlavní součásti

- 1) Transformátor
- 2) Pojistka 5 A
- 3) Pojistka příslušenství 3,15 A
- 4) Pojistka centrální řídicí jednotky 315 mA
- 5) Regulátor citlivosti
- 6) Tlačítko uložení kódu rádiového přenosu
- 7) Svorkovnice k elektrickému propojení
- 8) Konektor pro vysokofrekvenční kartu
- 9) Signalizační dioda
- 10) Konektory k připojení desek jednotlivých kanálů (LM22)

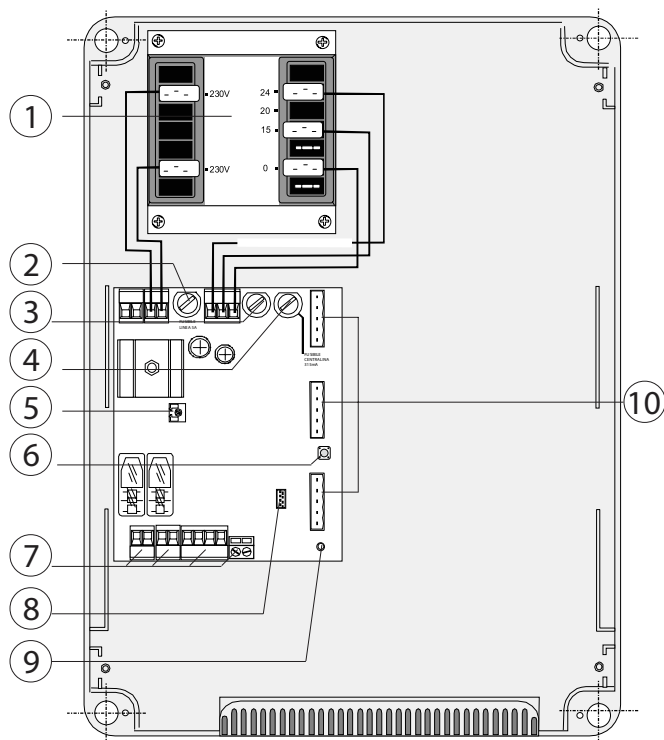

VNĚJŠÍ ROZMĚRY

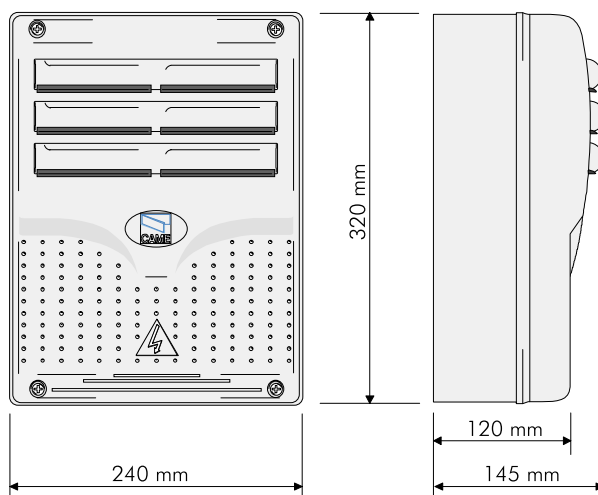

Elektrické zapojení

- L1-L2: 230 V (střídavý proud) napájení, frekvence 50 / 60 Hz
M-N: výstup k připojení motoru 24V (stejnoseměrný)
10-11: napájení 24 V (střídavý proud) pro příslušenství max. 60 W
1-2: vstup (rozepnut) pro zastavení (tlačítko stop)
2-7: vstup (sepnut) pro funkci periodického opakování (tlačítko "otevřít-zavřít")
2-C1: vstup (rozepnut) pro bezpečnostní zařízení (fotočlánky s funkcí opětovného otevření v průběhu zavírání)
: vázaný vstup pro anténu radiopřijímače

Ostatní přípojky jsou osazeny již z výroby; seznam je pro úplnost uveden níže:

230: napájecí výstup pro transformátor

0V-15V-24V: napájecí vstupy z transformátoru

Převodová skříň obsahuje dvě další propojky pro použití následujících doplňkových desek:

AF: vazební vstup pro rádiové přijímače AF

A-B-C-D-E: výstupy k připojení jakýchkoliv desek kanálů LM22 (prostudujte si technickou dokumentaci příslušné desky)

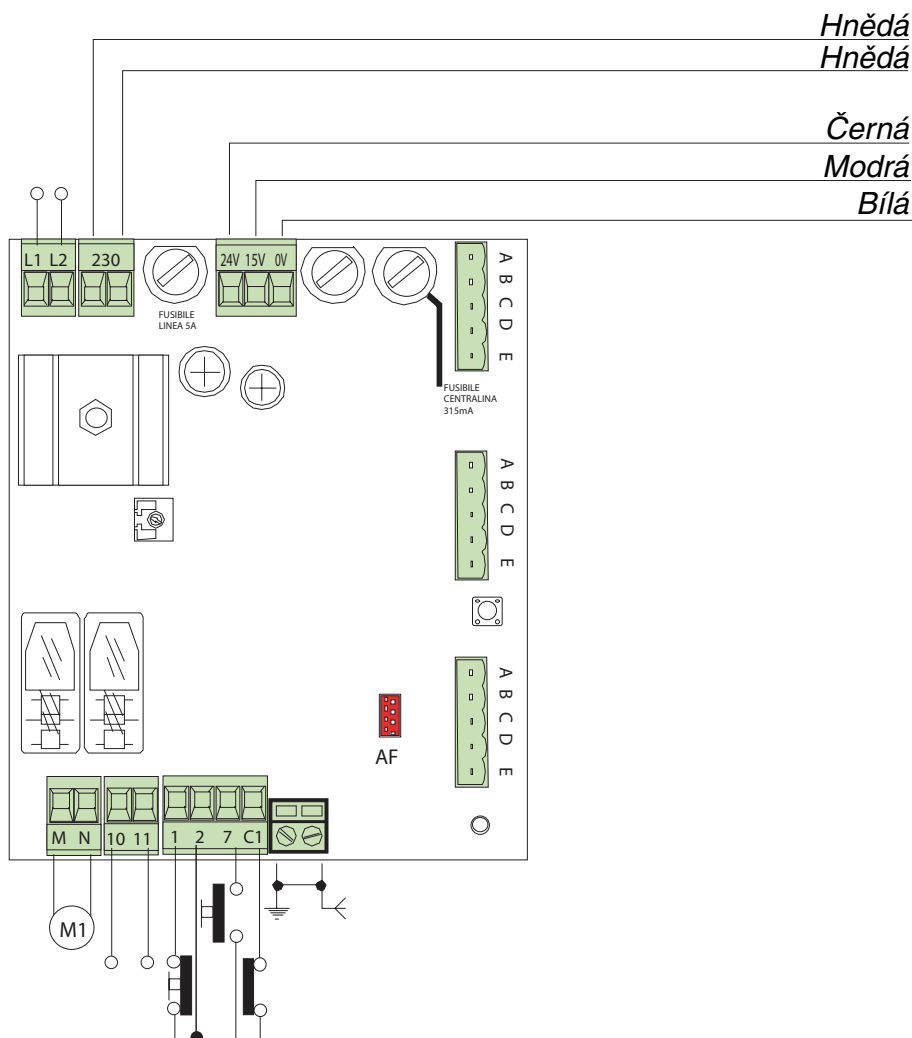

Seřízení

Regulátor SENS.= Citlivost proudového senzoru. Nastavení citlivosti senzoru konstantní síly motoru v průběhu otevírání a zavírání. Při překročení přednastavené úrovně dojde při otevírání nebo zavírání k brždění pohybu vrat.

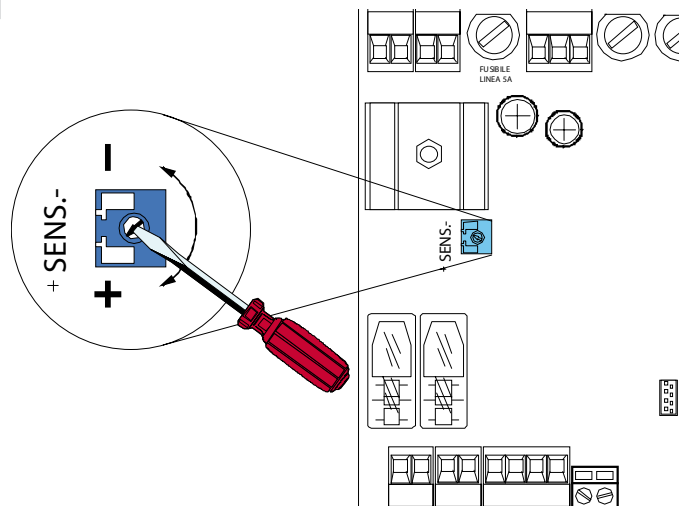

Instalace dálkového ovládání

Postup:

- A** - Vložte vysokofrekvenční kartu.
- B** - Zakódujte vysílačku.
- C** - Kód uložte vzákladní desce.

A

VLOŽENÍ VYSOKOFREKVENČNÍ KARTY

Frekvence / MHz	Vysokofrekvenční karta	Vysílač
FM 26.995	AF130	TFM
FM 30.900	AF150	TFM
AM 26.995	AF26	TOP
AM 30.900	AF30	TOP
AM 433.92	AF43S / AF43SM	TAM / TOP
AM 433.92	AF43SR	ATOMO

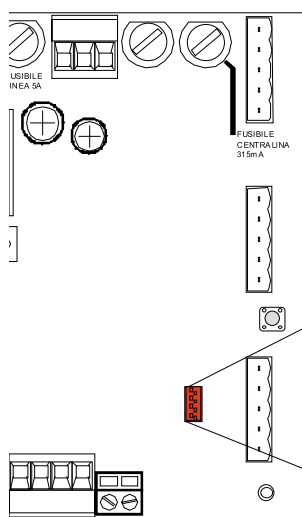

VYSOKOFREKVENČNÍ
KARTA "AF"

Karta AF by měla být VŽDY zapojována, je-li odpojeno napájení, protože základní deska ji rozpozná pouze v případě, je-li napájena.

 TOP QUARTZ
POSTUP STANDARDNÍHO KÓDOVÁNÍ

1. Určete kód (také v souboru).
2. Zapojte kódovací propojku J.
3. Zaregistrujte kód.
4. Odpojte propojku J.

1.

P1	<input type="checkbox"/>	<input type="checkbox"/>	<input type="checkbox"/>	<input type="checkbox"/>	<input type="checkbox"/>	<input type="checkbox"/>	<input type="checkbox"/>	<input type="checkbox"/>	<input type="checkbox"/>	<input type="checkbox"/>	OFF
P2	<input type="checkbox"/>	<input type="checkbox"/>	<input type="checkbox"/>	<input type="checkbox"/>	<input type="checkbox"/>	<input type="checkbox"/>	<input type="checkbox"/>	<input type="checkbox"/>	<input type="checkbox"/>	<input type="checkbox"/>	ON
	1	2	3	4	5	6	7	8	9	10	



kódování

2.

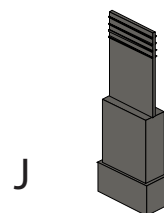

3.

Postupně tiskněte P1 nebo P2, aby byla provedena registrace kódu; Při desátém pulsu se ozve dvojité pípnutí, které potvrdí registraci kódu.

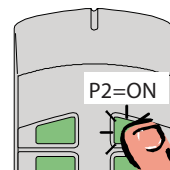
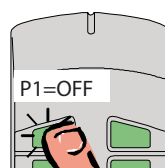

4.

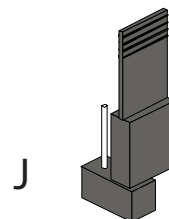

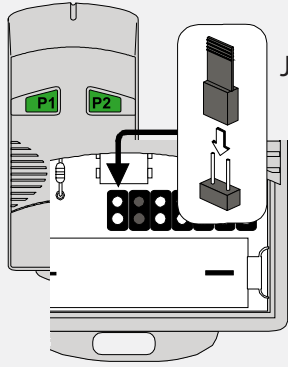

První kódovací operace musí být provedena tak, aby byly propojky pro kanály 1 a 2 umístěny v poloze jako na obr. A. Na obr. B jsou znázorněna následující nastavení na různých kanálech.

obr. A

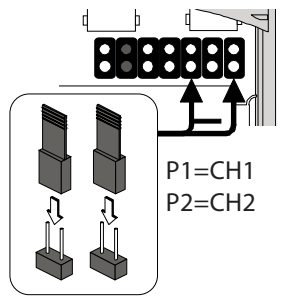

obr. B

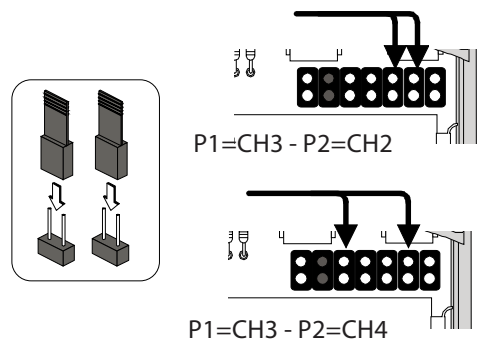
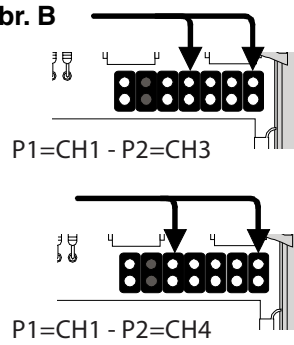

1° kódování

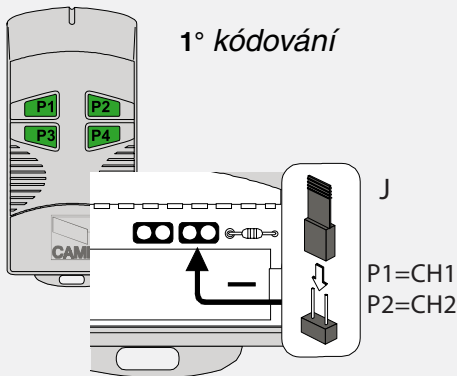

2° kódování

P1	<input type="checkbox"/>	<input type="checkbox"/>	<input type="checkbox"/>	<input type="checkbox"/>	<input type="checkbox"/>	<input type="checkbox"/>	<input type="checkbox"/>	<input type="checkbox"/>	<input type="checkbox"/>	<input type="checkbox"/>	OFF
P2	<input type="checkbox"/>	<input type="checkbox"/>	<input type="checkbox"/>	<input type="checkbox"/>	<input type="checkbox"/>	<input type="checkbox"/>	<input type="checkbox"/>	<input type="checkbox"/>	<input type="checkbox"/>	<input type="checkbox"/>	ON
	1	2	3	4	5	6	7	8	9	10	

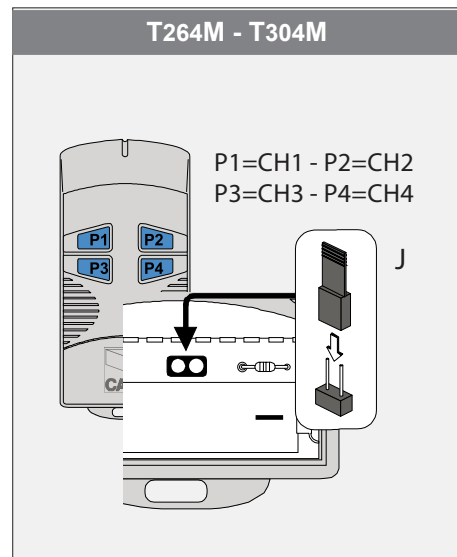
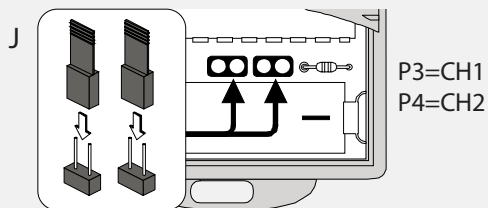

ATOMO

AT01 - AT02 - AT04



Viz štítek s pokyny uvnitř sady s obvodovou kartou AF43SR.

TOP

T432M - T312M

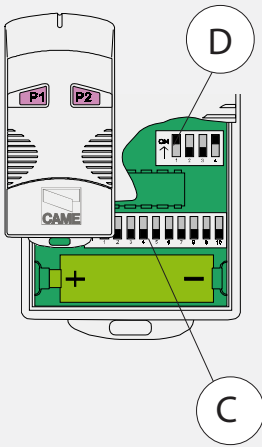

nastavte kód mikrosplínačem C a kanál na D (P1 = CH1 a P2 = CH2, výchozí nastavení)

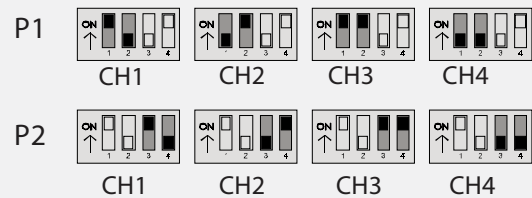

T434M - T314M

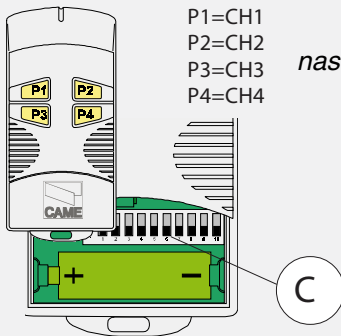

P1=CH1
P2=CH2
P3=CH3
P4=CH4

nastavte pouze kód

T432S / T432SA / T434MA

viz pokyny na obalu

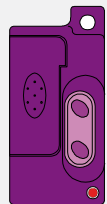

TAM

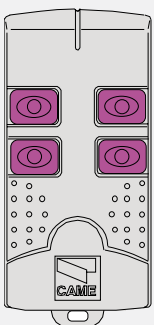

T432
T434
T438

viz pokyny uvnitř balení

TFM

T132
T134
T138

T152
T154
T158

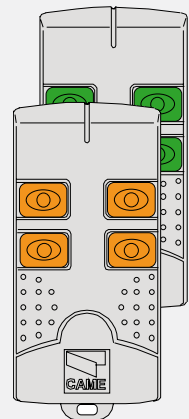

Držte tlačítko "PROG" na základní desce (bude blikat signalizační dioda) a tlačítkem na vysílači odešlete kód. Dioda zůstane svítit, čímž bude signalizováno úspěšné uložení kódu do paměti.

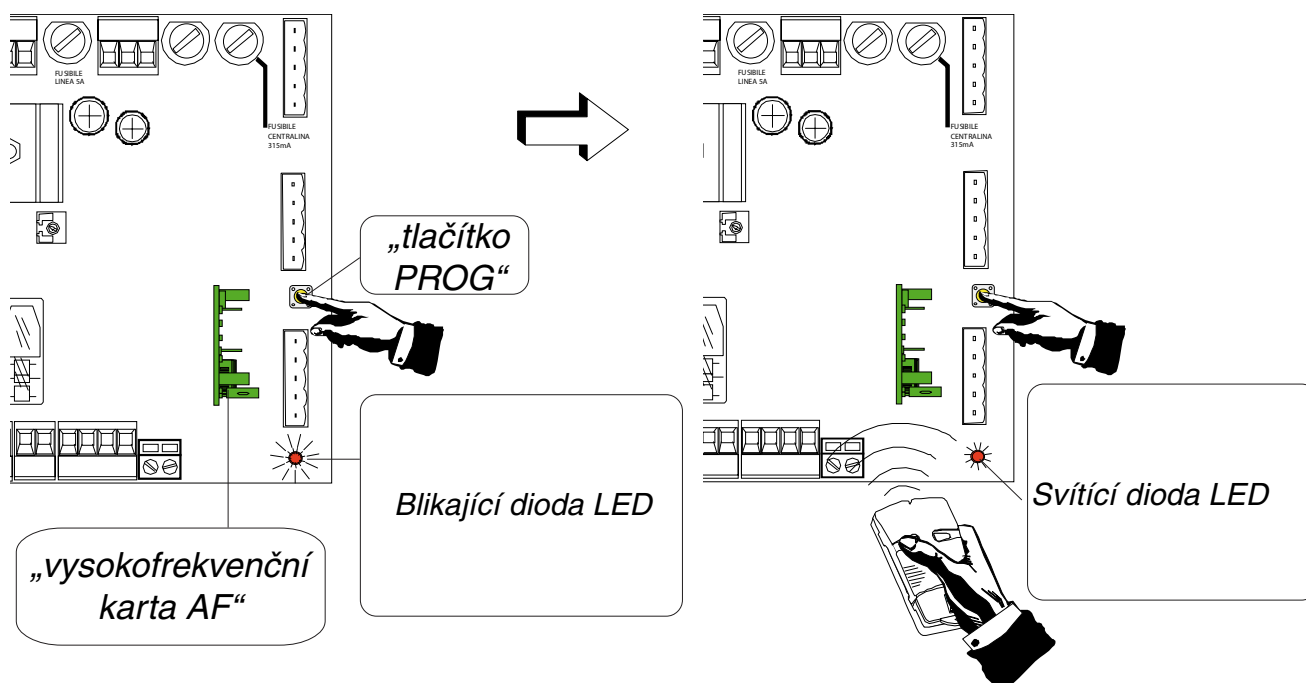

PROG = Kanál pro přímou kontrolu jedné funkce ovládacího panelu převodového motoru („otevřít - zavřít“)

Poznámka: Budete-li si v budoucnu přát změnit kód ve vysílači, jednoduše zopakujte výše uvedený postup.

POKYNY K SESTAVENÍ

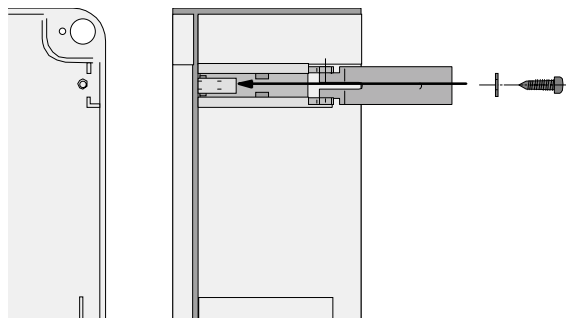
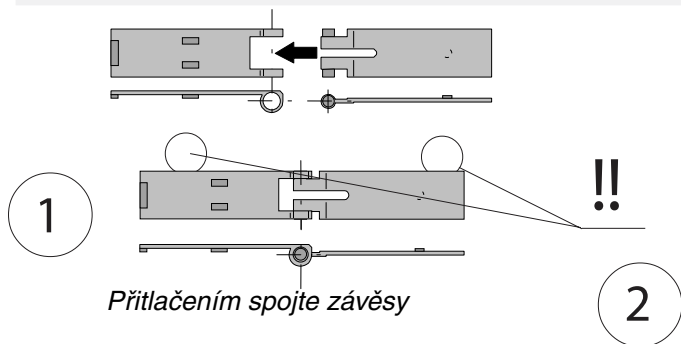

Závěsy zasuněte do určeného místa (podle výběru na levé nebo pravé straně) a pomocí dodaných šroubů s podložkami je zajistěte

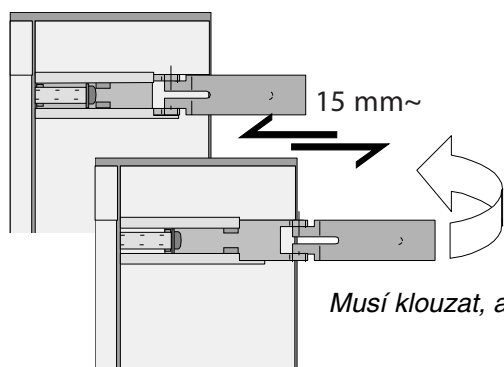

3 Umístění a zajištění krytu ovládacího panelu

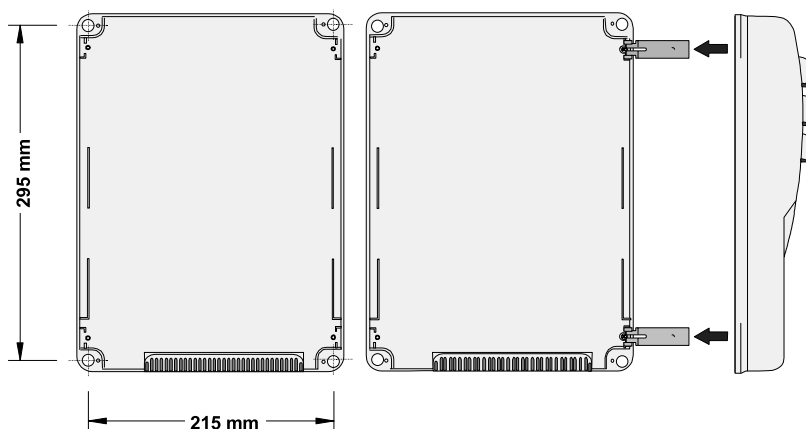

4 Kryt nacvakněte na závěsy a pomocí dodaných šroubů jej zajistěte.

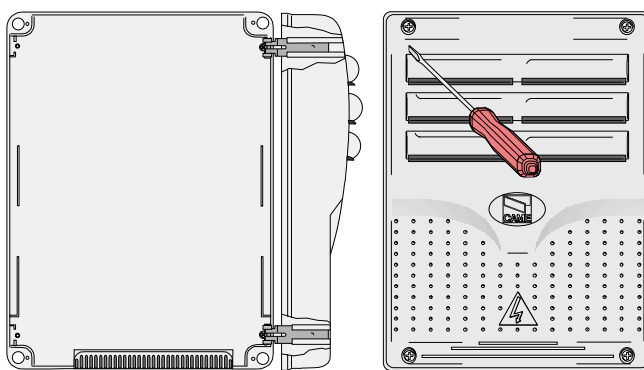

Všechny údaje byly zkontrolovány s maximální pečlivostí. Za jakékoliv chyby nebo opomenutí nepřijímáme žádnou odpovědnost.



ASISTENČNÍ SLUŽBA
BEZPLATNÁ LINKA
800 295830
INTERNET
www.came.it
E-MAIL
info@came.it



CAME CANCELLI AUTOMATICI S.P.A.

DOSSON DI CASIER (TREVISO)

☎ (+39) 0422 4940 ☎ (+39) 0422 4941

CAME LOMBARDIA S.R.L. C OLOGNO M. (MI)

☎ (+39) 02 26708293 ☎ (+39) 02 25490288

CAME SUD S.R.L. NAPOLI

☎ (+39) 081 7524455 ☎ (+39) 081 7529109

CAME (AMERICA) L.L.C. MIAMI (FL)

☎ (+1) 305 5938798 ☎ (+1) 305 5939823

CAME AUTOMATISMOS S.A. MADRID

☎ (+34) 091 5285009 ☎ (+34) 091 4685442

CAME BELGIUM LESSINES

☎ (+32) 068 333014 ☎ (+32) 068 338019

CAME FRANCE S.A. NANTERRE CEDEX (PARIS)

☎ (+33) 01 46130505 ☎ (+33) 01 46130500

CAME GMBH KORNTAL BEI (STUTT GART)

☎ (+49) 07 15037830 ☎ (+49) 07 150378383

CAME GMBH SEEFELD BEI (BERLIN)

☎ (+49) 03 33988390 ☎ (+49) 03 339885508

CAME PL SP.ZO.O WARSZAWA

☎ (+48) 022 8365076 ☎ (+48) 022 8369920

CAME UNITED KINGDOM LTD NOTTINGHAM

☎ (+44) 01159 387200 ☎ (+44) 01159 382694